

Midea

make yourself at home



LAKOSSÁGI LÉGKONDICIONÁLÓK

2023/2024

iECO

Precíziós vezérlési algoritmus

MIDEA A VILÁGMÁRKA

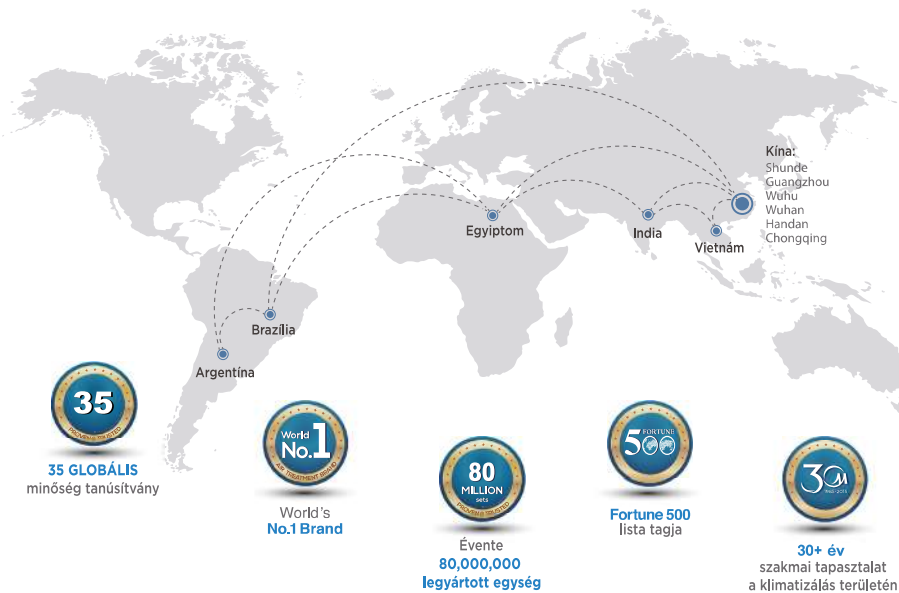

ELISMERÉSEK



Időtálló teljesítmény



Korrózióálló kültéri bevonat



Zajcsökkentő kialakítás

Tartalomjegyzék

MSmartHome mobilapplikáció	4
Jelmagyarázat	6
Tanúsítványaink és funkciók	8
Távszabályzók	10
Teljeskörű egészségvédelem	14

LAKOSSÁGI MONOSPLITEK

Gaia Grey Split	16
Gaia Split	20
Oasis Plus Split	24
BreezeleSS E Split	28
All Easy Pro Split	32
Xtreme Save Pro Split	36
BreezeleSS+ Split	40
Xtreme Save Split	44

MULTISPLITEK

Multi beltéri egységek	48
Multi kültéri egységek	52
Multisplit kombinációs táblázat	54
Multi kültéri kompatibilitás	55

KERESKEDELMI MONOSPLITEK

Kazettás monosplit	56
Légcsatornázható monosplit	58
Parapet - mennyezeti monosplit	60
Konzol monosplit	62
Vezetékes fali távvezérlők	64
Vezetékes központi távvezérlők	65
Inverter Quattro bemutatása	66
Energy Chip	67

Vezérelj Midea készülékeidet MSmartHome mobilapplikáció segítségével

1

AZ APPLIKÁCIÓ LETÖLTÉSE ÉS TELEPÍTÉSE

Egy alkalmazásruházban (Google Play Store, Apple App Store) keressen rá az „MSmartHome” kifejezésre, és keresse meg az MSmartHome alkalmazást. Töltse le és telepítse telefonjára. Az alkalmazást az alábbi QR kód beolvasásával is letöltheti.

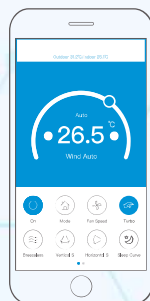
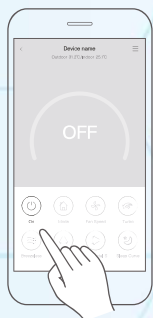

2

AZ APPLIKÁCIÓ HASZNÁLATA

A felhasználó szabályozhatja a légkondicionáló be- és kikapcsolását, működési módját, hőmérsékletét, ventilátorsebességét és további funkcióit.

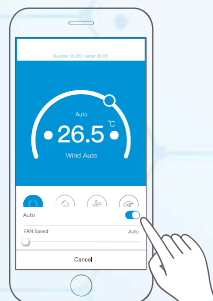
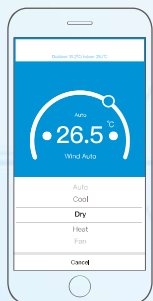

3

SCHEDULE (IDŐBEOSZTÁS)

A felhasználó heti rendszerességgel, percre pontosan beállíthatja a légkondicionáló be- illetve kikapcsolásának időpontjait. A felhasználó kiválaszthatja a körforgást, hogy a légkondicionálót ütemezett felügyelet alatt tartsa minden héten.

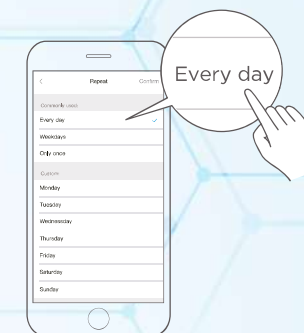
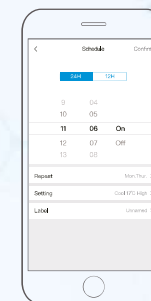

4

SLEEP CURVE (ALVÁSI GÖRBE)

A felhasználó testreszabhatja az alváshoz beállított általa kívánt célhőmérsékleteket.

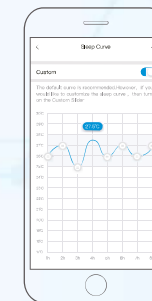

5

CHECK (ELLENŐRZÉS)

A felhasználó egyszerűen ellenőrizheti a légkondicionáló működési állapotát ezzel a funkcióval. Az eljárás befejezésekor megjelenítheti a normál elemeket, a rendellenes elemeket és a részletes információkat.



Jelmagyarázat



GYÁRI WI-FI VEZÉRLÉS

A berendezés wi-fi vezérléssel van ellátva, amely a Midea Air mobilalkalmazással vezérelhető.



NAGY SŰRŰSÉGŰ SZŰRŐ

Az extrém sűrűn rácszott szűrő kiszűri a legapróbb port is a levegőből.



KARTERFŰTÉS

Elősegíti a kompresszor üzemi hőmérsékletének mihamarabbi elérését, ezzel biztosítva az olaj megfelelő kenőképességét.



4 IRÁNYÚ LÉGTERELÉS

Négyirányú automatikus motoros légterelés (le/fel és jobbra/balra) az egyenletes légeeloszlásért, mely távirányítóval állítható.



ÖNTISZTÍTÁS

A beltéri egység a hőcserélő egységről a kondenzvizet automatikusan leszártítja, ezzel megakadályozva a szennyeződések és a gombák elszaporodását. Kizárólag az Oasis Plus és Gaia készülékeknél elérhető, a többi légkondicionáló esetében I-CLEAN funkció elérhető.



CSEPTTALCAFŰTÉS

Megakadályozza a kondenzvíz lefagyását a kültéri egység csepttalcájában.



HŰTŐKÖZEGHIÁNY ÉRZÉKELÉS

Hűtőközeghiányt szivárgás esetén azonnali hibadiagnózis (EC hibakód) megjelenítése. Hűtőközeg szivárgás esetén a készülék jelzi, ha a hűtőközegszint túl alacsony.



FRISS LEVEGŐ BEFŰVÁS

A külső levegőt HEPA szűrőn keresztül megszűrve vezeti be a készülék a beltérbe.



8°C-OS TEMPERÁLÓ FŰTÉS

A készülékkel automatikus 8°C-os temperálási hőmérséklet is elérhető, megakadályozva ezzel a vizes rendszerek elfagyását és az épület szerkezetének esetleges károsodását a téli időszakban. Az Oasis Plus és Breezeless készülékeknél 12°C-os temperálás is elérhető.



FOKOZATMENTES BELTÉRI VENTILÁTOR

A készülék széles skálán szabályozza a beltéri ventilátor fokozatot, a beltéri ventilátor fokozatmentesen állítható Silent-től a Turbó fokozatig.



TURBÓ FOKOZAT

Maximális teljesítményen járhatja a készüléket hűtésben és fűtésben is az azonnal érezhető hőmérsékletváltozás elérése érdekében.



ECO MÓD

A ventilátor automata fokozatba kapcsol és amennyiben a beállított hőmérséklet 24°C alatt van, a készülék automatikusan 24°C-ra állítja azt, ezzel energiát megtakarítva. Ez a funkció csak hűtés üzemmódban elérhető.



GEAR SHIFT

A készülék elektromos teljesítményfelvétele hűtés üzemben 100, 75 vagy 50%-ban maximalizálható. Az energiatakarékosság jegyében a készülék mindig az elegendő optimum fokozatban működik.



IONIZÁTOR

A levegő apró, szennyező részecskéi semlegesítésének érdekében pozitív és negatív ionokat állít elő.



IDŐZÍTŐ FUNKCIÓ

Egyszeri 24 órás készülék ki-és bekapcsolás időzítés állítható be.



AUTOMATA ALVÁS ÜZEMMÓD

Sleep módban a készülék folyamatosan a szükséges minimumra szabályozza teljesítményét, ezzel biztosítva az éjszakai komfortérzetet és az optimális fogyasztást. A készülék azáltal biztosítja a pihentetőbb alvást, hogy folyamatosan engedi hűtés üzemmódban a beltéri levegőt felmelegedni 2°C-kal, fűtésben pedig lehűlni. Emellett csendben üzemel és energiát is megtakarít.



2 IRÁNYÚ CSŐCSATLAKOZÁS

A kondenzvíz csatlakozás a beltéri egység csepttalcájának mindkét oldalán lehetséges, ezzel elősegítve a gyors és egyszerű üzembehelyezést.



AUTOMATIKUS ÚJRAINDÍTÁS

Áramszünet esetén a készülék automatikusan bekapcsol az előzetesen beállított paraméterek alapján.



LAMELLA MEMÓRIA FUNKCIÓ

Minden újrainduláskor a lemelek az előre beállított módon fognak megállni.



KÜLTÉRI ÖNPORTALANÍTÓ FUNKCIÓ

A kültéri egység kikapcsolásakor a ventilátor forgási irányát megfordítja, így a hőcserélőre lerakódó por nagy részét automatikusan lefűjja.



INTELLIGENS SZEM

A készülék érzékeli az emberi tevékenységet a helyiségben, a légáramot az emberi jelenlét ellentétes irányába irányítva. Hűtés üzemmódban 30 perc távollét után visszaszabályoz a készülék, automatikusan lecsökkenti a frekvenciát és a teljesítményt, hogy energiát takarítson meg.



ÖNTANULÓ ALGORITMUS

A légkondicionáló a működésére és a felhasználói viselkedésre vonatkozó adatokat összegyűjti, elemzi. Ezek alapján biztosítja a továbbiakban a leginkább energiahatékony működést, legegyszerűsebb kompresszor frekvenciaszabályozást.



COLD CATALYST SZŰRŐ

Megöli a vírusokat, baktériumokat, így asztmások, allergiások és olyan emberek számára, akiknek légcső- vagy tüdőbetegségük van, kitűnő védelmet biztosít.



UV FÉNY FERTŐTLENÍTŐ

UV-C fényes LED-ek világítják meg a hőcserélőt, ezzel fertőtlenítve azt. Nem a levegőt fertőtlenítik, hanem megakadályozzák a mikroorganizmusok elszaporodását.



PÁRATARTALOM-SZABÁLYZÁS

Párátlanítás funkcióban a készülék a beállított páratartalom értékéig szárítja a levegőt és utána ezt az értéket tartja.



VÉSZHELYZETI ÜZEMMÓD

Egy hőmérséklet szenzor meghibásodása esetén, a légkondicionáló hibakód megjelenítésével tovább üzemel, több hőmérsékletérzékelő meghibásodásakor leáll.



I-CLEAN

A hőcserélőt lehűti -30°C-ra, lefagyasztja. A végén felfűti 56°C-ra és ezáltal sterilizálja.



SILENT ÜZEMMÓD 19-20 dB(A)

Csendes üzemmód során a kültéri és beltéri egység is a lehető leghalkabb üzemmódba kapcsol.



BREEZE AWAY

A beltéri egység vízszintes tereklapátja a legmagasabb helyzetbe áll, miközben a függőleges terelek alternáló mozgásba kezdenek, így a hűs levegőt nem fűjja rá a felhasználóra.



BREEZELESS FUNKCIÓ

Breezeless és Gaia készülékeknél a perforált terelek teljesen bezár, így huzatmentesen képes hűteni.



FOLLOW ME FUNKCIÓ

A távirányítóban lévő hőmérsékletérzékelő méri a szoba hőmérsékletét és ez alapján szabályozza a hőmérsékletet a helyiségben.

Minőség és biztonság

Tanúsítványaink

EUROVENT



- az Eurovent a világ első számú tanúsítója a HVAC (fűtés - szellőztetés - légkondicionálás - hűtés) szektorban, mely az európai és nemzetközi szabványoknak való megfelelést bizonyítja
- akkreditált laborjaikban a mérési eredményekből hiteles teljesítmény- és energiahatékonysági adatokat szolgáltatnak, ezzel segítve a termékek átláthatóságát, különös tekintettel az energiacímkén feltüntetett adatokra
- a tanúsítás nem kötelező eljárás, azonban a Midea már évek óta részt vesz benne, hiszen elkötelezett az európai piac- és szabályozási környezet iránt
- a tanúsítási eljárás szabályai és eredményei is elérhetők világszerte minden végfelhasználó számára a <https://www.eurovent-certification.com/> weboldalon

CE megfelelési minősítés



- az összes Midea készülék CE gyártói megfelelési nyilatkozattal rendelkezik
- a CE nyilatkozat biztosítja a végfelhasználót, hogy a készülék az összes rá vonatkozó irányelvnek és szabványnak megfelel
- ilyen szabályozás érinti többek között a készülékek energiahatékonyságát, hangteljesítményét, a környezetre gyakorolt elektromos és elektromágneses hatásait vagy a veszélyes anyagok felhasználását
- a CE nyilatkozat alapfeltétele a kedvezményes áramdíjszabás igénylésének

H-tarifa

- a H-tarifa időnyellegű, egyetemes kedvezményes áramdíjszabás, amely teljes Magyarországon, az összes szolgáltatói területen igénybe vehető
- lényege, hogy a fűtési szezonban (okt. 15. - ápr. 15.) az adott készülék közel fél áron kapja az elektromos áramot
- hőszivattyús készülékek esetében igényelhető, melynek feltétele, hogy a készülék fűtési szezonális jóságfoka (SCOP) elérje a 3,4-es értéket, erről az 4/2011. (I. 31.) NFM rendelet 5. paragrafusának 4. bekezdése rendelkezik
- ezen kritériumoknak az összes katalógusban szereplő Midea készülék megfelel

Funkció táblázat

Funkció megnevezés	Xtreme Save	Xtreme Save Pro	All Easy Pro	Oasis Plus	BreezeleSS+	BreezeleSS E	Gaia
Öntanuló algoritmus							•
Csepttálcáfűtés	•	•	•	•	•	•	•
Karterfűtés	•	•	•	•	•	•	•
Nagy sűrűségű szűrő	•	•	•	•	•	•	•
Hőmérséklet fél fokoskénti léptetése			•	•	•	•	•
Vízszintes légterelő motoros állítása	•	•	•	•	•	•	•
Függőleges légterelő motoros állítása	•	•	•	•	•	•	•
Silent mód	•	•	•	•	•	•	•
Turbo funkció	•	•	•	•	•	•	•
Fokozatmentes beltéri ventilátor	•	•	•	•	•	•	•
Sleep funkció	•	•	•	•	•	•	•
Breeze away funkció	•	•	•		•	•	•
Temperálás funkció (8°C)	•	•	•	•	•	•	•
Időzítő	•	•	•	•	•	•	•
Vészhelyzeti üzem	•	•	•	•	•	•	•
Auto restart	•	•	•	•	•	•	•
Páratartalom-szabályozás			•	•	•	•	•
Intelligens szem			•	•			
Kültéri önportalanító funkció	•	•	•	•	•	•	•
Hűtőközeghiány érzékelés	•	•	•	•	•	•	•
Információlekérdezés a távirányítóval		•	•	•	•	•	•
Ionizátor			•	•		•	
UV-C fertőtlenítés		•					•
iClean (56°C)	•	•	•		•	•	•
ECO mód	•	•	•	•	•	•	•
Gearshift teljesítményszabályozás	•	•	•	•	•	•	•
Öntisztítás (elpárologtató szárítás)				•			
Follow me funkció	•	•	•	•	•	•	•
Breezless funkció					•	•	•
Friss levegőbefúvás (HEPA szűrőn keresztül)							•

RG10K2(2HS)/BGEF Infra távirányító

Gaia készülékekhez

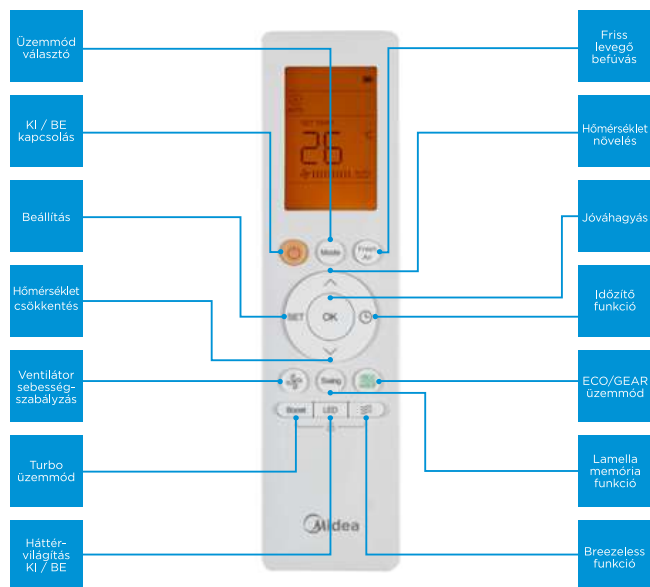

RG10L1(2HS)/BGEF Infra távirányító

All Easy Pro készülékekhez

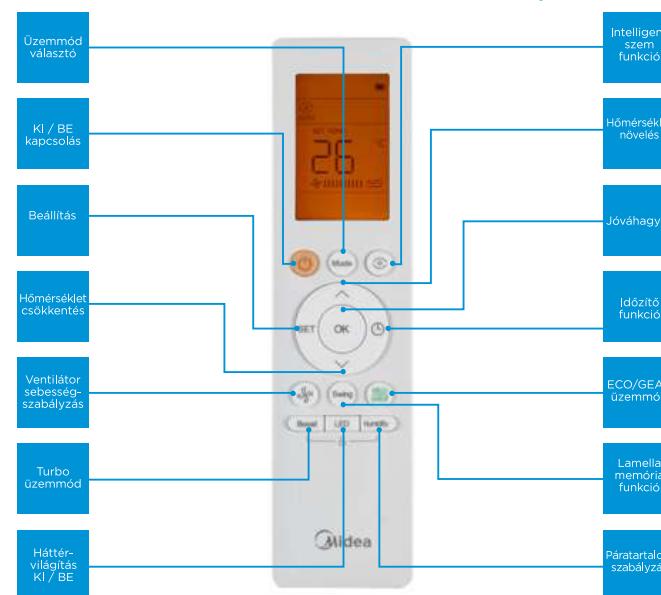

RG10P1(2HS)/BGEF Infra távirányító

Oasis Plus készülékekhez

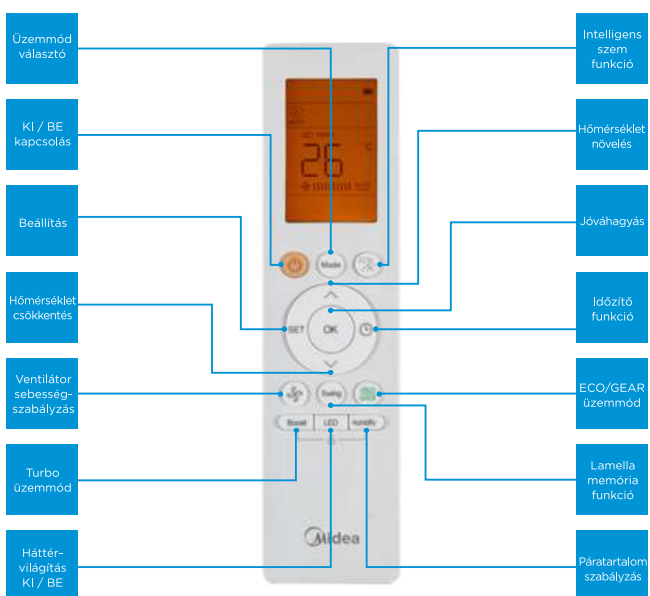

RG10N7(2HS)/BGEF Infra távirányító

Breezeless E készülékekhez

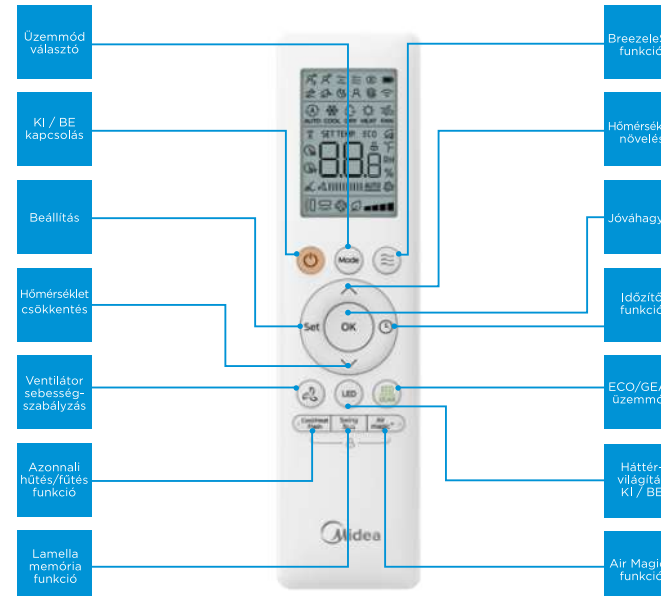

RG10N(2HS)/BGEF Infra távirányító

BreezeleSS+ készülékekhez

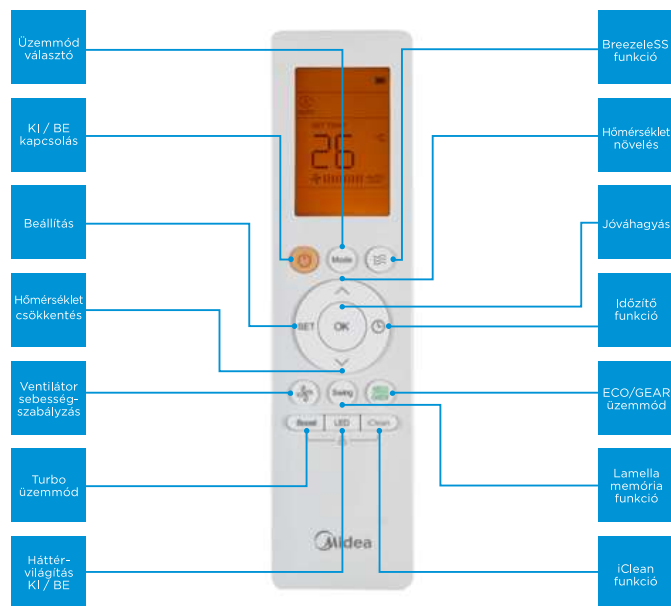

RG10A1(G2S)/BGEF Infra távirányító

Xtreme Save Pro készülékekhez

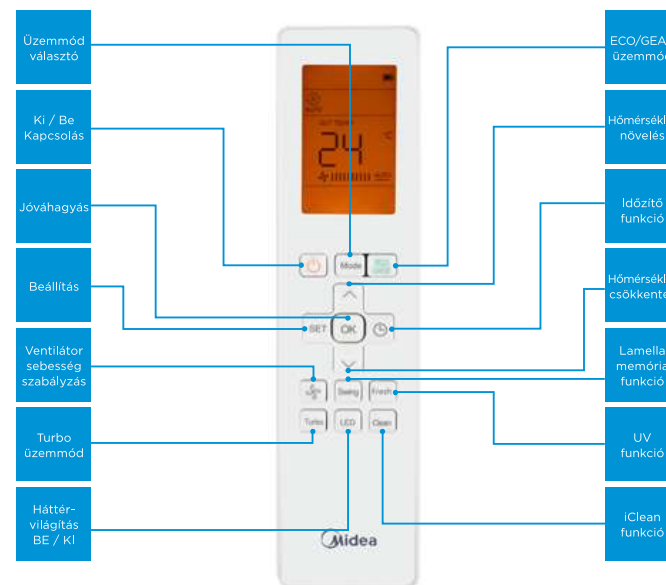

RG10A(B2S)/BGEF Infra távirányító

Xtreme Save készülékekhez

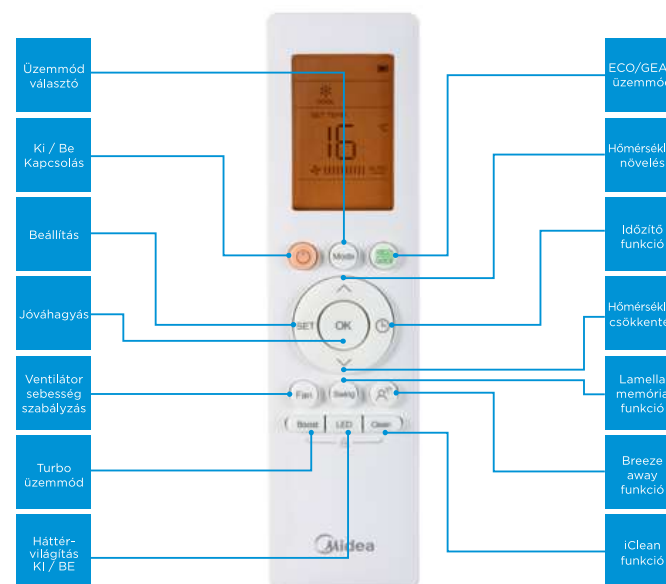

TELJESKÖRŰ EGÉSZSÉGVÉDELEM

Az Ön otthonában is!



UV fény fertőtlenítő

UV-C fényes Ledek világítják meg a hőcserélőt, ezzel fertőtlenítve azt. (nem a levegőt fertőtlenítik, hanem meggátolják a mikroorganizmusok elszaporodását.)

air magic

Szuper ionizátor és dupla szűrő

A dupla védelmi rendszer biztosítja a tiszta, friss és egészséges levegőt minden lélegzetvételkor. Induláskor a beépített Air Magic™ eszköz ionokat generál, hogy semlegesítse a levegőben megtalálható baktériumokat és port. Ezután a levegő keringetésével a dupla szűrő rendszer kiszűri a káros mikro részecskéket.



COLD CATALYST SZŰRŐ

Megöli a vírusokat, baktériumokat, így asztmások, allergiások és olyan emberek számára, akiknek légsző- vagy tüdőbetegségük van, kitűnő védelmet biztosít.



iClean

56°C Sterilizáció

A légkondicionáló berendezés 56 C°-ra fűti a belső hőcserélő felületi hőmérsékletét, ezzel elpusztítva a baktériumok 99,9 %-át így meggátolva elszaporodásukat.



Környező levegőből negatív ionokat (anionokat) állít elő, ezzel semlegesíti a zárt terek levegőjében jelen lévő szennyező részecskéket.



Állatszőr



Atka



Gomba

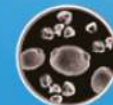

Pollen



Baktérium



Kíufogógáz



Nagy sűrűségű szűrő

Mikroszűrő

Gaia GREY SPLIT

A természet inspirálta légkondicionáló

Energiahatékonyság
A+++ / A++
(hűtés / fűtés)

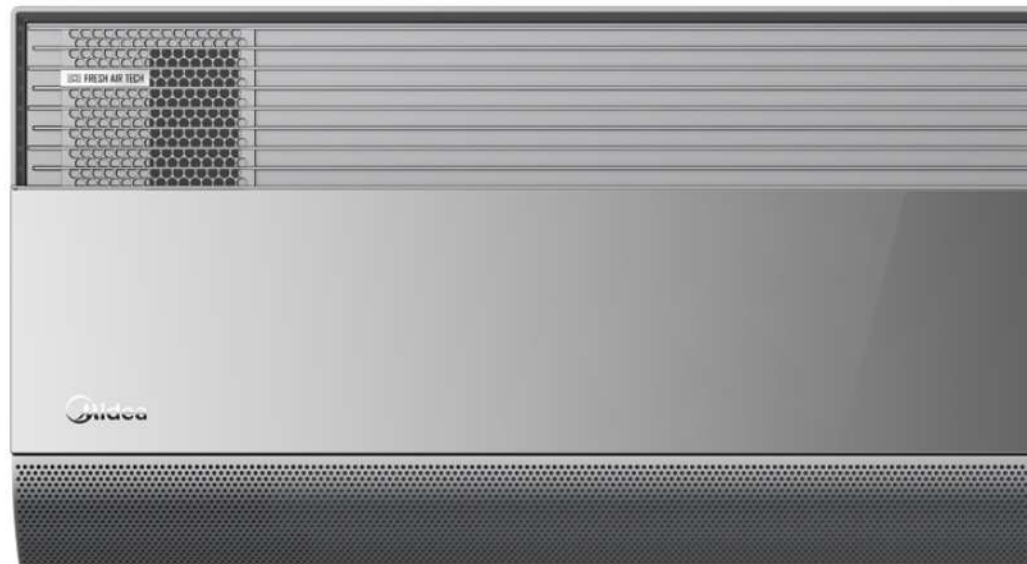

TERMÉKJELLEMZŐK

- Friss levegőbefúvás HEPA szűrőn keresztül
- UV-C fertőtlenítés
- Automata 4irányú légterelés
- GearShift teljesítmény szabályozás
- H-Tarifa igényelhető!



Monosplit csomag tartalma





Légtelítő Mátrix a kellemetlen légáram megszüntetésére

A légtelítőlapátok mind a 7.928 darab apró lyukát úgy tervezték, hogy a légáramot minden irányba mozgó, apró hűvös, de lágy légárammá redukálja. A légtelítő mátrix rendszer arra a pontra puhítja a légáramot, ahol alig érezheti azt, így csak tisztán a kellemes hűvös marad.

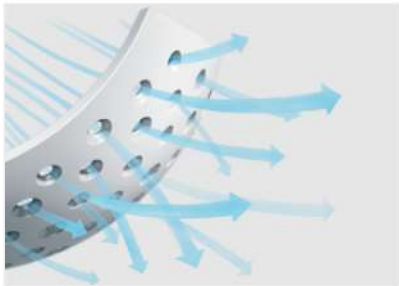

Friss levegő befúvás élvezd a friss levegőt otthonodban ablaknyitás nélkül

A külső levegőt HEPA szűrőn keresztül megszűrve vezet be a készülék a beltérbe.

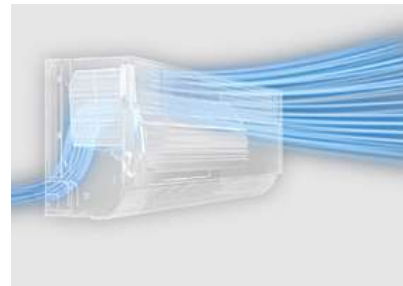

**FRISS LEVEGŐ-
BEFÚVÁS***
(HEPA szűrő)



ECO MÓD



ICLEAN



CSENDES MŰKÖDÉS



**BREEZELESS
technológia**



**GEARSHIFT
teljesítményszabályozás**

*Méréseink alapján a készülékekhez a gyárilag adott 30 mm belső átmérőjű és 1 m hosszú csővel 20 m³/h friss levegő biztosítható. A cső tördlése, hajlítása vagy légszelep alkalmazása esetén az érték csökkenhet, a cső rövidebbre szabása esetén pedig nőhet.

Gaia GREY SPLIT

Split egység		MGA-09-GREY-SP	MGA-12-GREY-SP		
Beltéri egység		GAIA-09HRFN8-I-GREY	GAIA-12HRFN8-I-GREY		
Kültéri egység		GAIA-09HRFN8-O	GAIA-12HRFN8-O		
Névlleges teljesítmény	Tápfeszültség	V: Hz: Fázis	220-240V, 50Hz, 1 Ph	220-240V, 50Hz, 1 Ph	
	Hűtés ¹	Btu/h	9000	12000	
		kW	2,6	3,5	
	Fűtés ²	Btu/h	10000	13000	
		kW	2,9	3,8	
	Max.áramfelvétel	A	10	10	
	SEER	W/W	8,8	8,5	
Teljesítmény	Energiacsoport ³	Hűtés	A+++	A+++	
	SCOP (átlagos éghajlaton)	W/W	4,6	4,6	
	Energiacsoport ³	Fűtés (átlagos éghajlaton)	A++	A++	
	Légszállítás(m ³ /h)	Beltéri egység (mag./köz./al)	620 / 501 / 411	620 / 501 / 411	
	Hangnyomásszint(dB(A))	Beltéri egység (mag./köz./al)	40 / 32,5 / 21,5	40 / 32,5 / 21,5	
	Hangteljesítményszint(dB(A))	Beltéri egység(magas fokozatban)	53	54	
		Kültéri egység	61	63	
Méretek és tömeg	Nettó méretek(mm)	Beltéri egység(szél. x mag. x mély)	984 x 198 x 333	984 x 198 x 333	
		Kültéri egység(szél. x mag. x mély)	765 x 555 x 303	765 x 555 x 303	
	Nettó tömeg(kg)	Beltéri/Kültéri egység	12,5 / 26,4	12,5 / 26,4	
		Csomagolási méret(mm)	Beltéri egység(szél. x mag. x mély)	1100 x 320 x 420	1100 x 320 x 420
Méretek és tömeg	Csomagolási méret(mm)	Kültéri egység(szél. x mag. x mély)	887 x 610 x 337	887 x 610 x 337	
		Bruttó tömeg(kg)	Beltéri/Kültéri egység	17/28,8	17/28,8
	Csőméretek(mm)	Folyadék	6,35	6,35	
		Gázcső	9,52	9,52	
	Méretek és tömeg	Csőhossz(m)	Max. csőhossz	25	25
		Hűtőközegtöltet mennyiség	Max. bel. -kül. szintkülönbség	10	10
			kg - típus	0,7 / R32	0,7 / R32
Ajánlott helyiség méret		m ²	12 - 18	16 - 23	
Lábtávolság	mm	452	452		
Működési tartomány	Betáp helye	kültéri egység	kültéri egység		
	Hűtés üzemmódban	°C	-15 - 50	-15 - 50	
	Fűtés üzemmódban	°C	-25 - 24	-25 - 24	



A Midea részt vesz az Eurovent tanúsító programban, Eurovent légkondicionálók kategóriában. Érvényes tanúsítványait itt tekintheti meg:

www.eurovent-certification.com

1: Hűtés: Beltéri hőmérséklet 27°C DB/ 19°C WB / Kültéri hőmérséklet 35°C DB/ 24°C WB

2: Fűtés: Beltéri hőmérséklet 20°C DB/ 15°C WB / Kültéri hőmérséklet +7°C DB

3: Energiacsoport: A+++ - D-ig terjedő besorolás

Gaia SPLIT

A természet inspirálta légkondicionáló

Energiahatékonyság
A+++ / A++
(hűtés / fűtés)

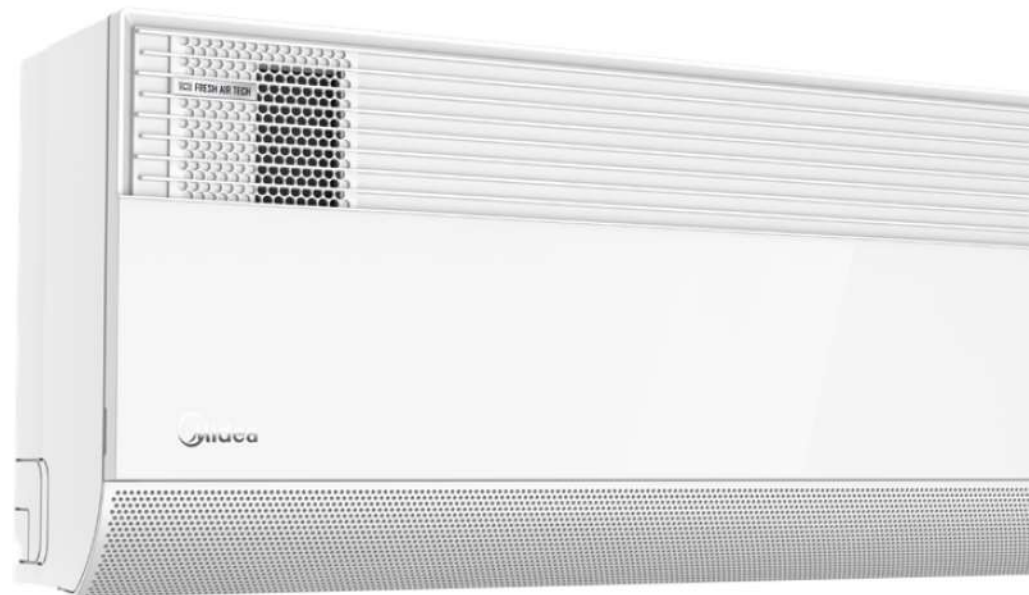

TERMÉKJELLEMZŐK

- Friss levegőbefúvás HEPA szűrőn keresztül
- UV-C fertőtlenítés
- Automata 4irányú légterelés
- GearShift teljesítmény szabályozás
- H-Tarifa igényelhető!



Monosplit csomag tartalma

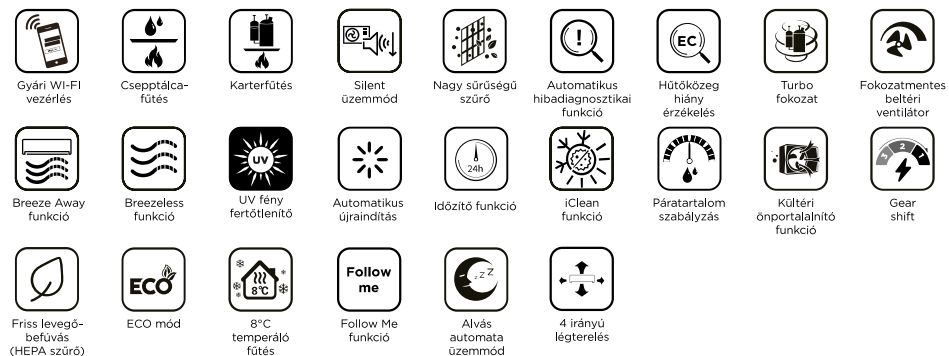



Légtelítő Mátrix a kellemetlen légáram megszüntetésére

A Légtelítőlapátok mind a 7,928 darab apró lyukát úgy tervezték, hogy a légáramot minden irányba mozgó, apró hűvös, de lágy légárammá redukálja. A Légtelítő mátrix rendszer arra a pontra puhítja a légáramot, ahol alig érezheti azt, így csak tisztán a kellemes hűvös marad.

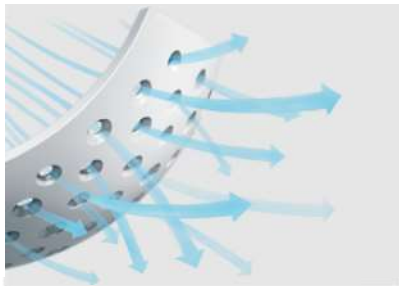

Friss levegő befűvés élvezd a friss levegőt otthonodban ablaknyitás nélkül

A külső levegőt HEPA szűrőn keresztül megszűrve vezet be a készülék a beltérbe.

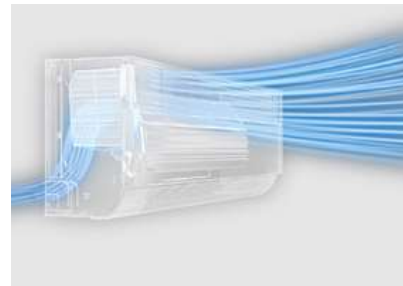

**FRISS LEVEGŐ-
BEFŰVÁS***
(HEPA szűrő)



ECO MÓD



ICLEAN



CSENDES MŰKÖDÉS



**BREEZELESS
technológia**



**GEARSHIFT
teljesítményszabályozás**

*Méréseink alapján a készülékekhez a gyárilag adott 30 mm belső átmérőjű és 1 m hosszú csővel 20 m³/h friss levegő biztosítható. A cső töltése, hajlítása vagy légszelep alkalmazása esetén az érték csökkenhet, a cső rövidebbre szabása esetén pedig nőhet.

Gaia SPLIT

Split egység		MGA-09-SP	MGA-12-SP	
Beltéri egység		GAIA-09HRFN8-I	GAIA-12HRFN8-I	
Kültéri egység		GAIA-09HRFN8-O	GAIA-12HRFN8-O	
Névleges teljesítmény	Tápfeszültség	V: Hz: Fázis	220-240V, 50Hz, 1 Ph	220-240V, 50Hz, 1 Ph
	Hűtés ¹	Btu/h	9000	12000
		kW	2,6	3,5
	Fűtés ²	Btu/h	10000	13000
		kW	2,9	3,8
	Max.áramfelvétel	A	10	10
	SEER	W/W	8,8	8,5
Energiacsoport ³	Hűtés	A+++	A+++	
Teljesítmény	SCOP (átlagos éghajlaton)	W/W	4,6	4,6
	Energiacsoport ³	Fűtés (átlagos éghajlaton)	A++	A++
	Légszállítás(m ³ /h)	Beltéri egység (mag./köz./al)	620 / 501 / 411	620 / 501 / 411
	Hangnyomásszint(dB(A))	Beltéri egység (mag./köz./al)	40/32,5/21,5	40/32,5/21,5
	Hangteljesítményszint(dB(A))	Beltéri egység (magas fokozatban)	53	54
		Kültéri egység	61	63
	Nettó méretek(mm)	Beltéri egység (szél. x mag. x mély)	984 x 198 x 333	984 x 198 x 333
Kültéri egység (szél. x mag. x mély)		765 x 555 x 303	765 x 555 x 303	
Nettó tömeg(kg)	Beltéri/Kültéri egység	12,5/26,4	12,5/26,4	
Csomagolási méret(mm)	Beltéri egység (szél. x mag. x mély)	1100 x 320 x 420	1100 x 320 x 420	
	Kültéri egység (szél. x mag. x mély)	887 x 610 x 337	887 x 610 x 337	
Méretek és tömeg	Bruttó tömeg(kg)	Beltéri/Kültéri egység	17/28,8	17/28,8
	Csőméretek(mm)	Folyadék	6,35	6,35
		Gázcső	9,52	9,52
	Csőhossz(m)	Max. csőhossz	25	25
		Max. bel. -kül. szintkülönbség	10	10
	Hűtőközegtöltet mennyiség	kg - típus	0,7 / R32	0,7 / R32
	Ajánlott helyiség méret	m ²	12 - 18	16 - 23
Lábtávolság	mm	452	452	
Betáp helye		kültéri egység	kültéri egység	
Működési tartomány	Hűtés üzemmódban	°C	-15 - 50	-15 - 50
	Fűtés üzemmódban	°C	-25 - 24	-25 - 24



A Midea részt vesz az Eurovent tanúsító programban, Eurovent légkondicionálók kategóriában. Érvényes tanúsítványait itt tekintheti meg:

www.eurovent-certification.com

1. Hűtés: Beltéri hőmérséklet 27°C DB/ 19°C WB / Kültéri hőmérséklet 35°C DB/ 24°C WB

2. Fűtés: Beltéri hőmérséklet 20°C DB/ 15°C WB / Kültéri hőmérséklet +7°C DB

3. Energiacsoport: A+++ - D-ig terjedő besorolás

Oasis Plus SPLIT

Csúcstechnológia az Ön otthonában!

Energiahatékonyság
A+++ / A+++
(hűtés / fűtés)



TERMÉKJELLEMZŐK

- Műszaki tartalma alkalmassá teszi SZERVERHŰTÉSRE is!
- Ultra magas hűtési hatékonyság
- **HATÉKONY FŰTÉS -30°C-BAN IS!**
- Magas komfortérzet az „intelligens szemnek” köszönhetően.
- H-Tarifa igényelhető!

Monosplit csomag tartalma



Intelligens szem

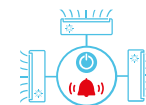

Csoportvezérlés*



Szerverhűtés



Gyári Wi-Fi vezérlés



Csepptálca-fűtés



Karterfűtés



4 irányú légteretelés



Nagy sűrűségű szűrő



Öntisztítás



Hűtőközeg hiány érzékelés



Automatikusan hibadiagnosztikai funkció



Fokozatmentes beltéri ventilátor



Alvás automata üzemmód



1W készenléti üzemmód



2 irányú csőcsatlakozás



Automatikusan újraindítás



Időzítő funkció



Lamella memória funkció



Páratartalom szabályzás



Kültéri önportálalító funkció



Golden Fin hőcserélő-bevonat



Turbó fokozat



Gear shift



Intelligens szem funkció



ECO mód



8°C temperáló fűtés



Follow Me funkció



Ionizátor



*A beépített Multi Function Board lehetővé teszi, hogy az oldalifali készülékeket központi vezérlőre vagy csoportvezérlőre lehessen csatlakoztatni.

Azonnali Hűtés / Fűtés

akár **-30°C** külső hőmérsékleten*



*A tájékoztatás nem teljeskörű! Vásárlás és telepítés előtt mindenképpen konzultáljon hivatalos Midea forgalmazóink egyikével!

Magas frekvenciájú kompresszor technológia

Az Inverter Quattro™ technológia biztosítja a kompresszor számára a szuper magas frekvencia elérését pillanatok alatt, ezzel lehetővé téve az azonnali hűtés / fűtés funkció használatát rögtön a bekapcsolást követően.

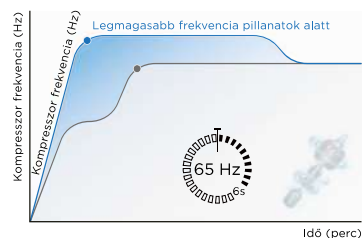

Oasis Plus SPLIT

Split egység		MOP3-09-SP	MOP3-12-SP	
Beltéri egység		MSOPBU-09HRFN8	MSOPBU-12HRFN8	
Külséri egység		MOX330-09HFN8-OP	MOX330-12HFN8-OP	
Névlleges teljesítmény	Tápfeszültség	V, HZ, Fázis	220-240V, 50Hz, 1 Ph	220-240V, 50Hz, 1 Ph
	Hűtés ¹	Btu/h	9000	12000
		kW	2,6	3,5
	Fűtés ²	Btu/h	14000	14500
Teljesítmény		kW	4,1	4,25
	Max. áramfelvétel	A	13	13
	SEER	W/W	9,3	9,2
	Energiaosztály ³	Hűtés	A+++	A+++
	SCOP (átlagos éghajlaton)	W/W	5,3	5,3
		Fűtés (átlagos éghajlaton)	A+++	A+++
Méretek és tömeg	Légszállítás (m³/h)	Beltéri egység (mag./köz./al.)	575/497/340	575/497/340
	Hangnyomásszint (dB(A))	Beltéri egység (mag./köz./al.)	43/34/24	43/34/24
	Hangteljesítményszint (dB(A))	Beltéri egység (magas fokozatban)	59	59
		Külséri egység	60	60
	Nettó méretek (mm)	Beltéri egység (szél. x mag. x mély.)	895 x 298 x 248	895 x 298 x 248
		Külséri egység (szél. x mag. x mély.)	800 x 554 x 330	800 x 554 x 330
	Nettó tömeg (kg)	Beltéri/Külséri egység	12,7/32,3	12,7/32,3
		Beltéri egység (szél. x mag. x mély.)	985 x 350 x 370	985 x 350 x 370
	Csomagolási méret (mm)	Külséri egység (szél. x mag. x mély.)	915 x 615 x 370	915 x 615 x 370
		Beltéri/Külséri egység	17,5/34,8	17,5/34,8
Csőméretek (mm)	Folyadékcső	6,35	6,35	
	Gázcső	9,52	9,52	
	Max. csőhossz	25	25	
	Max. bel. - kül. szintkülönbség	10	10	
Hűtőközegtöltet mennyiség	kg / típus	0,9/R32	0,9/R32	
Ajánlott helyiség méret	m²	12-18	16-23	
Lábtávolság	mm	511	511	
Betáp helye		külséri egység	külséri egység	
Működési tartomány	Hűtés üzemmódban	°C	-15 - 50	-15 - 50
	Fűtés üzemmódban	°C	-30 - 30	-30 - 30



A Midea részt vesz az Eurovent tanúsító programban, Eurovent légkondicionálók kategóriában. Érvényes tanúsítványait itt tekintheti meg: www.eurovent-certification.com
 1. Hűtés: Beltéri hőmérséklet 27°C DB/ 19°C WB / Külséri hőmérséklet 35°C DB/ 24°C WB
 2. Fűtés: Beltéri hőmérséklet 20°C DB/ 15°C WB / Külséri hőmérséklet +7°C DB
 3. Energiaosztály: A+++ - D-ig terjedő besorolás

BreezeleSS E SPLIT

A természet lágyága dizájnbba csomagolva

Energiahatékonyság
A++ / A+
(hűtés / fűtés)



TERMÉKJELLEMZŐK

- Öntanuló algoritmus*
- Gyorshűtés akár 6 mp alatt
- integrált WI-FI
- Hűtés alacsony külső hőmérsékleten
- H-Tarifa igényelhető!



Breezeless funkció



Azonnali hűtés / fűtés



4 irányú légtérítés

Monosplit csomag tartalma



Gyári WI-FI vezérlés



Csepptálca-fűtés



Karterfűtés



4 irányú légtérítés



Nagy sűrűségű Szűrő



iClean



Hűtőközeg hiány érzékelés



Páratartalom szabályzás



Fokozatmentes beltéri ventilátor



Alvás automata üzemmód



Golden Fin kültéri burkolat



Breeze away funkció



Automatikusan újraindítás



Időzítő funkció



Lamella memória funkció



ECO mód



8°C temperáló fűtés



Kültéri onportalanító funkció



Turbo fokozat



Breezeless funkció



1W készenléti üzemmód



Vészhelyzeti üzemmód



Mono és multi Kompatibilis



Automatikusan hibadiagnosztikai funkció



Ionizátor



Öntanuló algoritmus

*Az applikáción keresztül egy hamarosan érkező frissítés után lesz elérhető.



AIR MAGIC+

Induláskor a beépített Air Magic+ ionizátor által generált elektromos tér hatására negatív ionok milliói képződnek, hogy nagyobb sterilizációs sebességgel semlegesítsék a baktériumokat és vírusokat.



COOL FLASH

A CoolFlash technológia segítségével a Breezeless E készülékek egyetlen gyors kattintással azonnali hűtést biztosítanak az egész helyiségben.

**6.3°C*
10 PERC ALATT**



HEAT FLASH

A Heat Flash funkció segítségével elérhetővé válik a helyiség gyors felfűtése. A beltéri levegő rövid idő alatt fel tud melegedni a felhasználó igényei szerint.

**10.4°C*
10 PERC ALATT**

Breezeless E SPLIT

Split egység			MCB-09-SP	MCB-12-SP
Beltéri egység			CBI-09HRFN8-I	CBI-12HRFN8-I
Kültéri egység			CBI-09HFNX-O	CBI-12HFNX-O
Névleges teljesítmény	Tápfeszültség	V, HZ, Fázis	220-240V, 50Hz, 1 Ph	220-240V, 50Hz, 1 Ph
	Hűtés ¹	Btu/h	9600	12300
		kW	2.8	3.6
	Fűtés ²	Btu/h	10000	13000
		kW	2.93	3.8
Teljesítmény	Max. áramfelvétel	A	10	10
	SEER	W/W	7.6	7.1
	Energiaosztály ³	Hűtés	A++	A++
	SCOP (átlagos éghajlaton)	W/W	4.1	4.2
	Energiaosztály ³	Fűtés (átlagos éghajlaton)	A+	A+
	Légszállítás (m ³ /h)	Beltéri egység (mag./köz./al)	510/415/375	520/420/380
	Hangnyomásszint (dB(A))	Beltéri egység (mag./köz./al)	37.0/32.0/20.5	37.5/35.5/21
	Hangteljesítményszint (dB(A))	Beltéri egység (magas fokozatban)	53	56
Kültéri egység		62	63	
Méretek és tömeg	Nettó méretek (mm)	Beltéri egység (szél. x mag. x mély)	812x299x199	812x299x199
		Kültéri egység (szél. x mag. x mély)	720x495x270	720x495x270
	Nettó tömeg (kg)	Beltéri/Kültéri egység	9.1/22.7	9.3/22.9
	Csomaglási méret (mm)	Beltéri egység (szél. x mag. x mély)	870x385x277	870x385x277
		Kültéri egység (szél. x mag. x mély)	835x540x300	835x540x300
	Bruttó tömeg (kg)	Beltéri/Kültéri egység	11.6/24.4	12.2/24.6
	Csőméretek (mm)	Folyadékcső	6.35	6.35
		Gázcső	9.52	9.52
		Max. csőhossz	25	25
		Max. bel. - kül. szintkülönbség	10	10
Hűtőközegtöltet mennyiség	kg / típus	0.55	0.62	
Ajánlott helyiség méret	m ²	13-19	16-24	
Lábtávolság	mm	452	452	
Betáp helye			kültéri egység	kültéri egység
Működési tartomány	Hűtés üzemmódban	°C	-15 - 50	-15 - 50
	Fűtés üzemmódban	°C	-20 - 24	-20 - 24



A Midea részt vesz az Eurovent tanúsító programban, Eurovent légkondicionálók kategóriában. Érvényes tanúsítványait itt tekintheti meg:

www.eurovent-certification.com

1: Hűtés: Beltéri hőmérséklet 27°C DB/ 19°C WB / Kültéri hőmérséklet 35°C DB/ 24°C WB

2: Fűtés: Beltéri hőmérséklet 20°C DB/ 15°C WB / Kültéri hőmérséklet +7°C DB

3: Energiaosztály: A+++ - D-ig terjedő besorolás

All Easy Pro SPLIT

ALL EASY Pro

Verhetetlen a könnyű és gyors szerelhetőségben

Energiahatékonyság
A+++ / A++
(hűtés / fűtés)

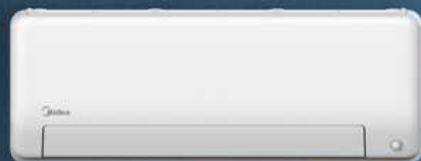

TERMÉKJELLEMZŐK

- Gyors és kényelmes telepítési lehetőség
- Egyszerű szerelés
- Energiatakarékos működés
- Gyorshűtés funkció
- Felhasználóbarát szűrő tisztítás
- Intelligens szem funkció
- Opcionális Multi Function Board
- Breeze away funkció
- H-Tarifa igényelhető!

Monosplit csomag tartalma

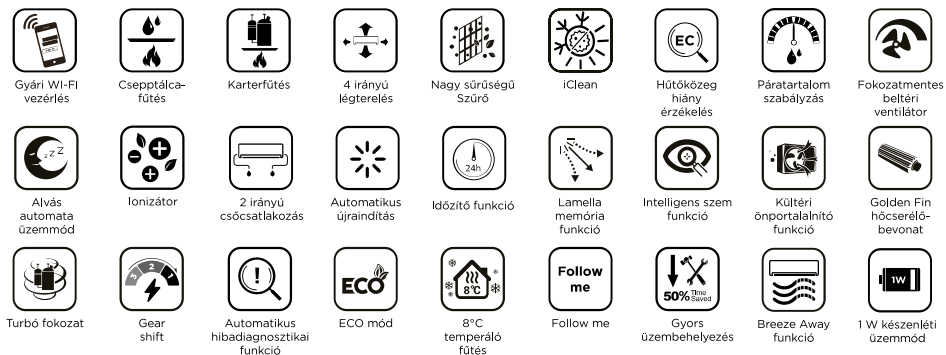

*Az opcionális Multi Function Board lehetővé teszi, hogy az oldalfali készülékeket központi vezérlőre vagy csoportvezérlőre lehessen csatlakoztatni.

*Amennyiben a telepítésnél a magasság korlátozott, a készülék 5 cm-re telepíthető a mennyezettől.

5CM

Kisebb helyigény*

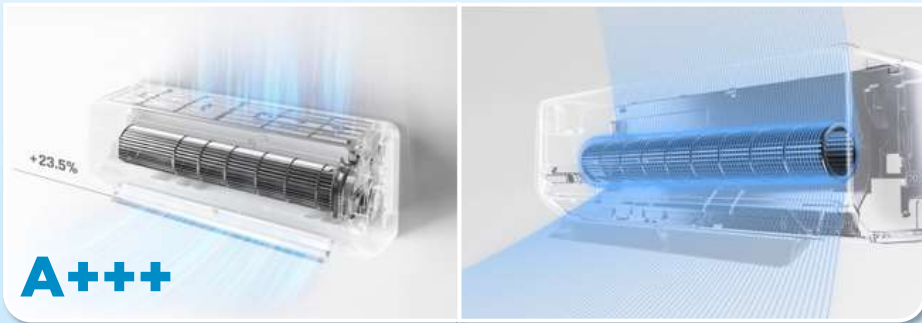

A+++

Energihatékonyság

Gyorshűtés

TERMÉKJELLEMZŐK

- Könnyű telepíthetőség
- Könnyű karbantartás
- Könnyű tisztíthatóság



Könnyű karbantartás



Könnyű telepítés



Gyors telepíthetőség



Kisebb helyigény



Könnyű tisztíthatóság



Gyorshűtés



Energihatékonyság

All Easy Pro SPLIT

Split egység		MEX-09-SP	MEX-12-SP	MEX-18-SP	MEX-24-SP	
Beltéri egység		MSEPB-09HRFN8	MSEPB-12HRFN8	MSEPC-18HRFN8	MSEPD-24HRFN8	
Kültéri egység		MOX330-09HFN8	MOX330-12HFN8	MOX430-18HFN8	MOX430-24HFN8	
Névleges teljesítmény	Tápfeszültség	V, HZ, Fázis				
	Hűtés ¹	Btu/h	9300	12000	18000	24000
		kW	2,6	3,5	5,3	7,0
	Fűtés ²	Btu/h	10700	13500	19000	25000
		kW	3,1	4,0	5,6	7,3
	Max. áramfelvétel	A	10,5	10,5	13	19
Teljesítmény	SEER	W/W	8,6	8,5	8,5	8,5
	Energiacsoport ³	Hűtés	A+++	A+++	A+++	A+++
	SCOP (átlagos éghalton)	W/W	4,6	4,6	4,6	4,2
	Energiacsoport ³	Fűtés (átlagos éghalton)	A++	A++	A++	A+
	Légzállítás (m ³ /h)	Beltéri egység (mag./köz./al)	530 / 360 / 280	560 / 380 / 290	685 / 580 / 400	1092 / 724 / 379
	Hangnyomásszint (dB(A))	Beltéri egység (mag./köz./al/csend.)	37 / 32 / 21,5 / 20,5	40 / 33 / 22 / 21	41 / 35 / 23 / 22	44,5 / 40 / 33 / 21
Hangteljesítményszint (dB(A))	Beltéri egység (magas fokozatban)	58	59	59	65	
	Kültéri egység	64	65	65	68	
Nettó méretek (mm)	Beltéri egység (szél. x mag. x mély.)	795 x 295 x 225	795 x 295 x 225	965 x 319 x 239	1140 x 275 x 370	
	Kültéri egység (szél. x mag. x mély.)	805 x 554 x 330	805 x 554 x 330	890 x 673 x 342	890 x 673 x 342	
Nettó tömeg (kg)	Beltéri/Kültéri egység	10,2/28,4	10,2/28,4	12,3/38,8	20/45,6	
	Csomagolási méret (mm)	Beltéri egység (szél. x mag. x mély.)	870 x 305 x 370	870 x 305 x 370	1045 x 325 x 400	1230 x 355 x 455
	Kültéri egység (szél. x mag. x mély.)	915 x 615 x 370	915 x 615 x 370	995 x 740 x 398	995 x 740 x 398	
Bruttó tömeg (kg)	Beltéri/Kültéri egység	13/31	13/31	16,4/41,9	25,3/48,8	
	Méretek és tömeg	Folyadékcső	6,35	6,35	6,35	9,52
	Csőméretek (mm)	Gázcső	9,52	9,52	12,7	15,9
	Csőhossz (m)	Max. csőhossz	25	25	30	50
		Max. bel. - kül. szintkülönbség	10	10	20	25
	Hűtőközegtöltet mennyiség	kg / típus	0,69 / R32	0,69 / R32	1,1 / R32	1,5 / R32
	Ajánlott helyiség méret	m ²	12-18	16-23	24-35	32-47
	Lábtávolság	mm	511	511	663	663
Betáp helye		kültéri egység	kültéri egység	kültéri egység	kültéri egység	
Működési tartomány	Hűtés üzemmódban	°C	-15 - 50	-15 - 50	-15 - 50	-15 - 50
	Fűtés üzemmódban	°C	-25 - 24	-25 - 24	-20 - 24	-20 - 24



A Midea részt vesz az Eurovent tanúsító programban, Eurovent légkondicionálók kategóriában. Érvényes tanúsítványait itt tekintheti meg:

www.eurovent-certification.com

1: Hűtés: Beltéri hőmérséklet 27°C DB/ 19°C WB / Kültéri hőmérséklet 35°C DB/ 24°C WB

2: Fűtés: Beltéri hőmérséklet 20°C DB/ 15°C WB / Kültéri hőmérséklet +7°C DB

3: Energiacsoport: A+++ - D-ig terjedő besorolás

Xtreme Save Pro SPLIT

Az Ön egészsége érdekében



UV FÉNY FERTŐTLENÍTŐ
funkcióval
az Ön egészsége érdekében!

Energiahatékonyság
A+++ / A++
(hűtés / fűtés)



TERMÉKJELLEMZŐK

- Opcionális Multi Function Board*
- 90 másodperc alatt 17°C-os kifűjt levegő
- Ellenáll a feszültségingadozásnak
- UV fény fertőtlenítő funkció
- H-Tarifa igényelhető!

Monosplit csomag tartalma



Gyári Wi-Fi vezérlés



Csepptálca-fűtés



Karterfűtés



4 irányú légtérrelés



Vészhelyzeti üzemmód



Breeze Away funkció



ECO mód



Gear Shift



Follow me



Alvás automata üzemmód



1W készenléti üzemmód



2 irányú csőcsatlakozás



Automatikusan újraindítás



Időzítő funkció



Lamella memória funkció



Automatikusan hibadiagnosztikai funkció



Hűtőközeg hiány érzékelés



Golden Fin hőcserélő-bevonat



Turbó fokozat



8°C temperáló fűtés



UV fény fertőtlenítő



Kültéri önportalanító funkció



Mono és multi kompatibilitás



iClean funkció



Nagy sűrűségű Szűrő



Fokozatmentes beltéri ventilátor

*Az opcionális Multi Function Board lehetővé teszi, hogy az oldalfali készülékeket központi vezérlőre vagy csoportvezérlőre lehessen csatlakoztatni.

HOGY A PÉNZTÁRCÁJA IS NYUGODTAN PIHENHESSEN!



ECO MÓD

A ventilátor automata fokozatba kapcsol és amennyiben a beállított hőmérséklet 24°C alatt van, a készülék automatikusan 24°C-ra állítja azt, ezzel energiát megtakarítva. Ez a funkció csak hűtés üzemmódban elérhető.

GEAR SHIFT

50-75%-os teljesítmény maximalizálás

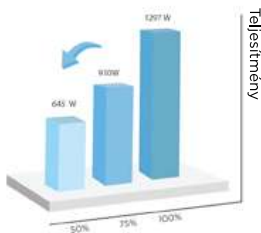

Xtreme Save Pro SPLIT

Split egység		MGP2X-09-SP	MGP2X-12-SP	
Beltéri egység		MSAGBU-09HRFN8	MSAGBU-12HRFN8	
Kültéri egység		MOX230-09HFN8	MOX230-12HFN8	
Tápfeszültség	V, HZ, Fázis	220-240V, 50Hz, 1 Ph	220-240V, 50Hz, 1 Ph	
Névleges teljesítmény	Hűtés ¹	Btu/h	9000	12000
		kW	2,6	3,5
	Fűtés ²	Btu/h	10000	13000
	kW	2,9	3,8	
Max. áramfelvétel	A	11	11	
SEER	W/W	8,8	8,5	
Energiaosztály ³	Hűtés	A+++	A+++	
SCOP (átlagos éghajlaton)	W/W	4,6	4,6	
Teljesítmény	Energiaosztály ³	Fűtés (átlagos éghajlaton)	A++	A++
	Légzállítás (m ³ /h)	Beltéri egység	560	630
	Hangnyomásszint (dB(A))	Beltéri egység (mag./köz./al./csend.)	37 / 31 / 22 / 19	39 / 33 / 22 / 21
Hangteljesítményszint (dB(A))		Beltéri egység (magas fokozatban)	54	55
		Kültéri egység	58	61
	Nettó méretek (mm)	Beltéri egység (szél. x mag. x mély.)	835 x 295 x 208	835 x 295 x 208
	Kültéri egység (szél. x mag. x mély.)	765 x 555 x 303	765 x 555 x 303	
Nettó tömeg (kg)	Beltéri/Kültéri egység	8,7/26,7	8,7/26,7	
Csomaglási méret (mm)	Beltéri egység (szél. x mag. x mély.)	905 x 335 x 290	905 x 335 x 290	
	Kültéri egység (szél. x mag. x mély.)	887 x 610 x 337	887 x 610 x 337	
Bruttó tömeg (kg)	Beltéri/Kültéri egység	11,5 / 29,1	11,5 / 29,1	
Méretek és tömeg	Csőméretek (mm)	Folyadékcső	6,35	6,35
		Gázcső	9,52	9,52
		Max. csőhossz	25	25
Csőhossz (m)	Max. bel. - kül. szintkülönbség	10	10	
Hűtőközegtöltet mennyiség	kg / típus	0,62 / R32	0,62 / R32	
Ajánlott helyiség méret	m ²	12-18	16-23	
Lábtávolság	mm	452	452	
Betáp helye		kültéri egység	kültéri egység	
Működési tartomány	Hűtés üzemmódban	°C	-15 - 50	-15 - 50
	Fűtés üzemmódban	°C	-20 - 25	-20 - 25



A Midea részt vesz az Eurovent tanúsító programban, Eurovent légkondicionálók kategóriában. Érvényes tanúsítványait itt tekintheti meg:

www.eurovent-certification.com

1: Hűtés: Beltéri hőmérséklet 27°C DB/ 19°C WB / Kültéri hőmérséklet 35°C DB/ 24°C WB

2: Fűtés: Beltéri hőmérséklet 20°C DB/ 15°C WB / Kültéri hőmérséklet +7°C DB

3: Energiaosztály: A+++ - D-ig terjedő besorolás

BreezeleSS+ SPLIT

A természet légysága dizájnbba csomagolva

BreezeleSS+



Energiahatékonyság
A+++ / A++
(hűtés / fűtés)



TERMÉKJELLEMZŐK

- A világ első perforált, dupla terelőlapos megoldása
- Gyors hűtés akár 6 mp alatt
- Oldalsó légkifúvás
- Hűtés alacsony külső hőmérsékleten
- H-Tarifa igényelhető!



Monosplit csomag tartalma



BreezeleSS⁺

Teljesen új hűtési élmény
Teljesen új fűtési technológia



HÁROMUTAS LÉGELOSZTÁS

360° hűtés

Az oldalsó S-alakú kialakításnak köszönhetően a készülék nem csak az első légtérrelőkön, hanem a jobb és bal oldalon található speciálisan erre a célra kialakított S-alakú idomokon keresztül juttatja be a friss hűvös/meleg levegőt a helyiségbe.



LÁGYSÁG

Új légeosztási technológia

A légtérrelőlapátok mind a 7,928 darab apró lyukát úgy tervezték, hogy a légáramot minden irányba mozgó, apró hűvös, de lágy légárammá redukálja.

ÉRZÉKELÉS

Rugalmas terelőlapátok, innovatív tervezés

A BreezeleSS+ és a TwinFlap™ technológiák együttes beállítása rugalmas, érzékeny hűtést tesz lehetővé, amely biztosan megfelel az Ön igényeinek.



Ultra csendes működés

Szebb élet. Édes álmok.

A légszűrő és a ventilátor teljesen új aerodinamikai kialakítása lehetővé teszi a hűvös levegő sima átvitását minimális súrlódással, aminek eredményeként a működési zaj alacsony, 20dB. Ez akkora zaj, mint egy növekvő virág hangja. A BreezeleSS+ készülékkel, nyugodt, csendes és optimális hőmérsékletű lesz az éjszaka.

BreezeleSS+ SPLIT

Split egység		MSF4-09-SP	MSF4-12-SP	
Beltéri egység		MSFAAU-09HRFN8(B)	MSFAAU-12HRFN8(B)	
Kültéri egység		MOX230-09HFN8-BR	MOX230-12HFN8-BR	
Névleges teljesítmény	Tápfeszültség	V, HZ, Fázis	220-240V, 50Hz, 1	220-240V, 50Hz, 1
	Hűtés ¹	Btu/h	9000	12000
		kW	2,6	3,5
	Fűtés ²	Btu/h	13000	13000
		kW	3,8	3,8
Teljesítmény	Max. áramfelvétel	A	10,5	10,5
	SEER	W/W	8,5	8,5
	Energiosztály ³	Hűtés	A+++	A+++
	SCOP (átlagos éghajlaton)	W/W	4,6	4,6
	Energiosztály ³	Fűtés (átlagos éghajlaton)	A++	A++
	Légszállítás (m ³ /h)	Beltéri egység (mag./köz./al)	620/520/400	620/520/400
	Hangnyomásszint (dB(A))	Beltéri egység (mag./köz./al)	38/33/20	38/33/20
Méretek és tömeg	Hangteljesítményszint (dB(A))	Beltéri egység (magas fokozatban)	56	56
		Kültéri egység	62	62
	Nettó méretek (mm)	Beltéri egység (szél. x mag. x mély)	940 x 325 x 193	940 x 325 x 193
		Kültéri egység (szél. x mag. x mély)	765 x 555 x 303	765 x 555 x 303
	Nettó tömeg (kg)	Beltéri/Kültéri egység	10,6 / 26,4	10,6 / 26,4
	Csomagolási méret (mm)	Beltéri egység (szél. x mag. x mély)	1055 x 290 x 385	1055 x 290 x 385
		Kültéri egység (szél. x mag. x mély)	887 x 610 x 337	887 x 610 x 337
	Bruttó tömeg (kg)	Beltéri/Kültéri egység	13,8 / 28,8	13,8 / 28,8
	Csőméretek (mm)	Folyadékcső	6,35	6,35
		Gázcső	9,52	9,52
Betápolási helye	Csőhossz (m)	Max. csőhossz	25	25
		Max. bel. - kül. szintkülönbség	10	10
	Hűtőközegetlen mennyiség	kg / típus	0,7 / R32	0,7 / R32
	Ajánlott helyiség méret	m ²	16-23	16-23
	Lábtávolság	mm	452	452
Működési tartomány	Hűtés üzemmódban	°C	-15 - 50	-15 - 50
	Fűtés üzemmódban	°C	-15 - 24	-15 - 24



A Midea részt vesz az Eurovent tanúsító programban, Eurovent légkondicionálók kategóriában. Érvényes tanúsítványait itt tekintheti meg:

www.eurovent-certification.com

1: Hűtés: Beltéri hőmérséklet 27°C DB/ 19°C WB / Kültéri hőmérséklet 35°C DB/ 24°C WB

2: Fűtés: Beltéri hőmérséklet 20°C DB/ 15°C WB / Kültéri hőmérséklet +7°C DB

3: Energiosztály: A+++ - D-ig terjedő besorolás

Xtreme Save SPLIT

Az energiahatékonyság új dimenziója



Energiahatékonyság
A++ / A+
(hűtés / fűtés)



TERMÉKJELLEMZŐK

- Precíziós szabályzó algoritmus az energiamegtakarítás érdekében
- Aktív energiaszabályzás
- Nagy hatékonyságú, Quattro inverteres technológiával szerelve
- ECO Mód
- Opcionális Multi Function Board*
- H-Tarifra igényelhető!

Monosplit csomag tartalma



Gyári Wi-Fi vezérlés	Csepptálca-fűtés	Karterfűtés	4 irányú légtelítés	Vészhelyzeti üzemmód	Breeze Away funkció	ECO mód	Nagy sűrűségű Szűrő	Follow me
Alvás automata üzemmód	1W készenléti üzemmód	2 irányú csőcsatlakozás	Automatikusan újraindítás	Időzítő funkció	Lamella memória funkció	Hűtőközeg hiány érzékelés	iClean funkció	Golden Fin hőcserélő-bevonat
Turbo fokozat	8°C temperáló fűtés	Kültéri önportalanító funkció	Mono és multi kompatibilitás	Gear shift				

*Az opcionális Multi Function Board lehetővé teszi, hogy az oldalfali készülékeket központi vezérlőre vagy csoportvezérlőre lehessen csatlakoztatni.





Komfort & Energiahatékonyság

Takarítson meg több pénzt a Midea ECO móddal felszerelt légkondicionálójával! Egyszerűen kapcsolja be Midea légkondicionálóját és válassza az "ECO" módot a teljes éjszakai energiatakarékos kényelem érdekében.

A rendkívül alacsony energiaigény tudatában még pihentetőbb az alvás!



Xtreme Save SPLIT

Splt egység			MG2X-09-SP	MG2X-12-SP	MG2X-18-SP	MG2X-24-SP
Beltéri egység			MSAGAU-09HRFNX	MSAGBU-12HRFNX	MSAGCU-18HRFNX	MSAGDU-24HRFN8
Kültéri egység			MOX102-09HFN8	MOX102-12HFN8	MOX301-18HFN8	MOX401-24HFN8
Névleges teljesítmény	Tápfeszültség	V. HZ, Fázis	220-240V, 50Hz, 1 Ph	220-240V, 50Hz, 1 Ph	220-240V, 50Hz, 1 Ph	220-240V, 50Hz, 1 Ph
	Hűtés ¹	Btu/h	9000	12000	18000	24000
		kW	2,6	3,5	5,3	7,0
	Fűtés ²	Btu/h	10000	13000	19000	25000
		kW	2,9	3,8	5,6	7,3
	Max. áramfelvétel	A	10	10	13	19
	SEER	W/W	7,4	7,0	7,0	6,4
	Energiaosztály ³	Hűtés	A++	A++	A++	A++
	SCOP (átlagos egyhálaton)	W/W	4,1	4,2	4,0	4,0
	SCOP (meleg egyhálaton)	W/W	5,3	5,5	5,1	5,1
Teljesítmény	Energiaosztály ³	Fűtés (átlagos egyhálaton)	A+	A+	A+	A+
	Légszállítás (m ³ /h)	Beltéri egység (mag./köz./al)	520 / 460 / 330	530 / 400 / 350	800 / 600 / 500	1090 / 770 / 610
	Hangnyomásszint (dB(A))	Beltéri egység (mag./köz./al/csend.)	37 / 32 / 22	37 / 32 / 22	41 / 37 / 31	46 / 37 / 34,5
	Hangteljesítményszint (dB(A))	Beltéri egység (magas fokozatban)	54	56	56	62
Kültéri egység		62	62	65	67	
Nettó méretek (mm)	Beltéri egység (szél. x mag. x mely.)	726 x 291 x 210	835 x 295 x 208	969 x 241 x 320	1083 x 244 x 336	
	Kültéri egység (szél. x mag. x mely.)	720 x 495 x 270	720 x 495 x 270	874 x 554 x 330	955 x 673 x 342	
Nettó tömeg (kg)	Beltéri/Kültéri egység	8/23,5	8,7/23,7	11,2/33,5	13,6/43,9	
Csomagolási méret (mm)	Beltéri egység (szél. x mag. x mely.)	790 x 375 x 270	905 x 355 x 290	1045 x 315 x 405	1155 x 315 x 415	
	Kültéri egység (szél. x mag. x mely.)	835 x 540 x 300	835 x 540 x 300	915 x 615 x 370	995 x 740 x 398	
Bruttó tömeg (kg)	Beltéri/Kültéri egység	10,5 / 25,4	11,5 / 25,5	14,6 / 36,1	17,3 / 46,9	
Méretek és tömeg	Folyadékcső	6,35	6,35	6,35	9,52	
	Gázcső	9,52	9,52	12,7	15,9	
Csőhossz (m)	Max. csőhossz	25	25	30	50	
	Max. bel. - kül. szintkülönbség	10	10	20	25	
Hűtőközegtöltet mennyiség	kg / típus	0,6 / R32	0,65 / R32	1,1 / R32	1,45 / R32	
Ajánlott helyiség méret	m ²	12-18	16-23	24-35	32-47	
Lábtávolság	mm	452	452	511	663	
Betáp helye		kültéri egység	kültéri egység	kültéri egység	kültéri egység	
Működési tartomány	Hűtés üzemmódban	°C	-15 - 50	-15 - 50	-15 - 50	-15 - 50
	Fűtés üzemmódban	°C	-20 - 24	-20 - 24	-20 - 24	-20 - 24



A Midea részt vesz az Eurovent tanúsító programban, Eurovent légkondicionálók kategóriában. Érvényes tanúsítványait itt tekintheti meg:

www.eurovent-certification.com

1: Hűtés: Beltéri hőmérséklet 27°C DB/ 19°C WB / Kültéri hőmérséklet 35°C DB/ 24°C WB

2: Fűtés: Beltéri hőmérséklet 20°C DB/ 15°C WB / Kültéri hőmérséklet +7°C DB

3: Energiaosztály: A+++ - D-ig terjedő besorolás